

FlexiDesign
20-500 m²

Robustní provedení

Odolnost extrémním podmínkám

Dlouhá životnost

Nízké provozní náklady

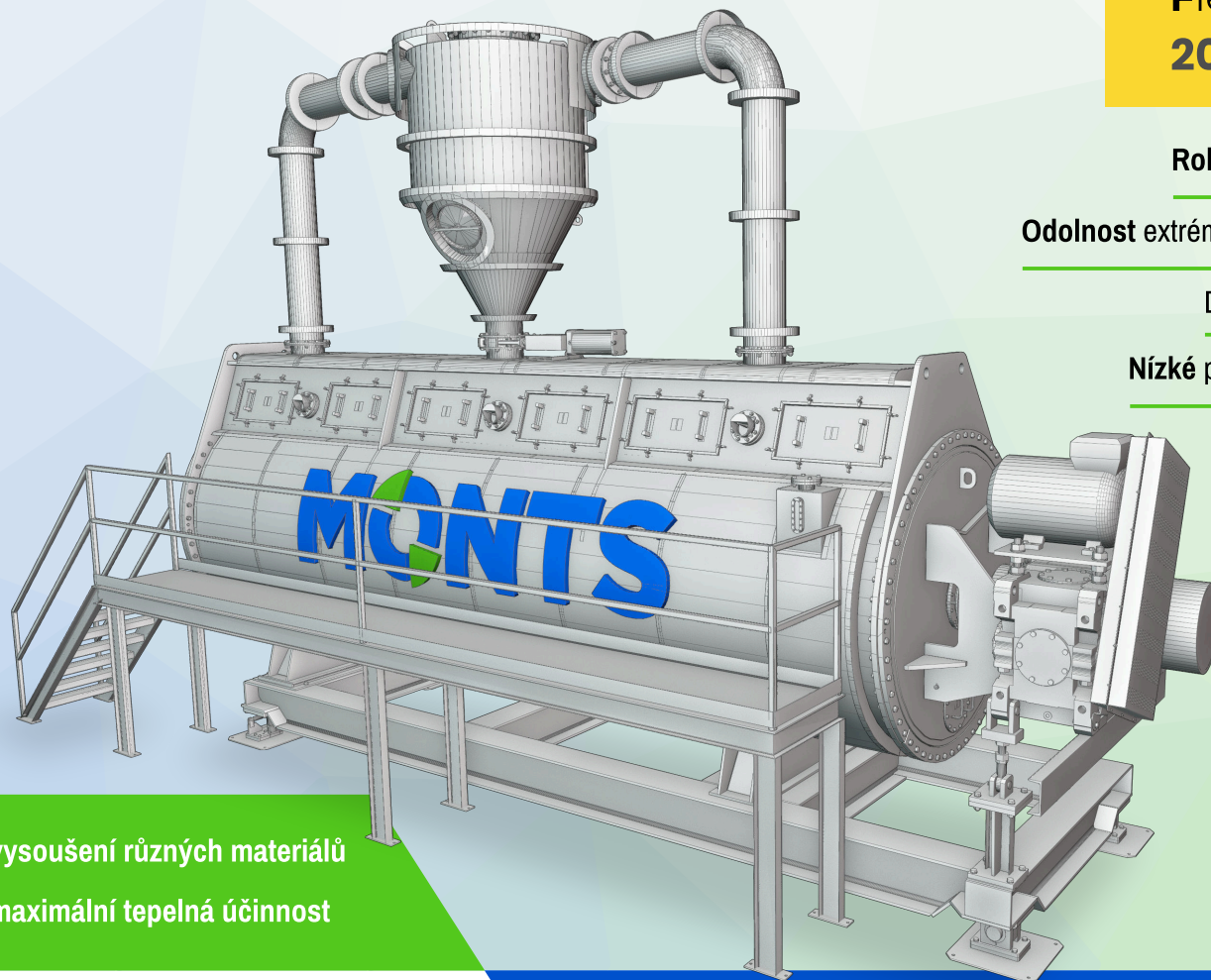

- vysoušení různých materiálů
- maximální tepelná účinnost



EN 13445 • AD 2000 Merkblatt HP0 • ISO 9001 • ISO 3834-2

KONTINUÁLNÍ DISKOVÁ SUŠÁRNA **KDM**

Vyrobeno z jakostních **nerezových**
a **uhlíkových ocelí** nebo jejich kombinací

Výhřevná plocha **20 - 500 m²**

Snadná **servisovatelnost**
díky promyšlené konstrukci

Náhradní díly a spotřební materiál
po **celou dobu životnosti**

Bohaté **příslušenství**

Servisní a asistenční **služby**

Tradice a dlouholeté **zkušenosti** v oboru

Vyrobeno v **České republice**
z kvalitních **evropských materiálů**



Aplikace:

- **vedlejší živočišné produkty**
(droby, krev, tuková tkáň, kosti, kůže, části ryb, a pod.)
- **larvy** z hmyzích proteinových farem
- průmyslové **odpadní kaly** a další suroviny s obsahem vody

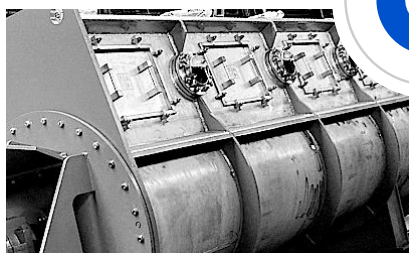
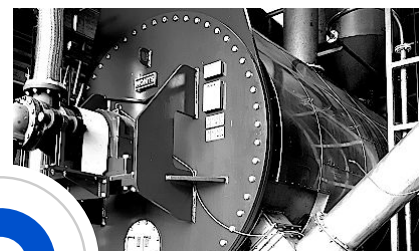

🌐 monts.cz

☎ +420 494 940 321

✉ sales@monts.cz



- 1 vstup
- 2 výstup
- 3 brýdové páry
- 4 topná pára
- 5 kondenzát

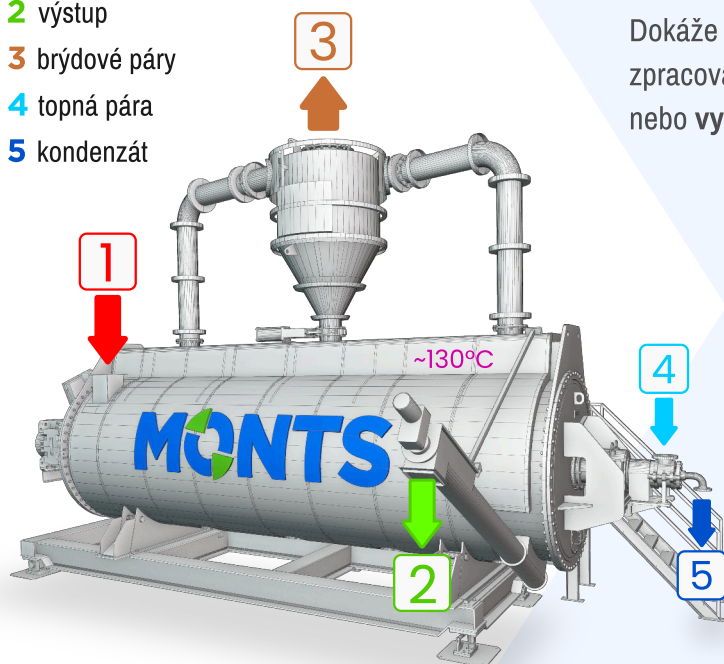

Kontinuální rotační disková sušárna MONT'S KDM

Dokáže z rozdrčené mokré lepkavé suroviny získat snadno zpracovatelnou **sypkou moučku** s vysokým obsahem cenných látek nebo **vysušený kal** k dalšímu mnohostrannému využití.

Srdcem naší sušárny je párou vyhřívaný rotor.

Diskové uspořádání rotoru zaručuje velkou topnou plochu na malém prostoru a tím vysokou kapacitu a efektivitu sušícího procesu.

Rotor šetrně **suší**, intenzivně **promíchává** a zároveň, díky vhodnému nastavení lopatek, **posunuje** materiál. Vytváří **homogenní hmotu** v **konzistentní kvalitě** s **optimálním** zachováním všech hodnot.

Pevnou součástí stroje je **prostorný parní dóm** pro **účinný odvod** vlhkosti do kondenzačního systému.

Plášť je zajištěn proti úniku tepla silnou **izolací**.

Každý stroj je před dodáním **pečlivě testován** podle platných výrobních **norem** a relevantních **směrnic**.

MONT'S FlexiDesign

Vlastní **projekční** a **konstrukční oddělení** a moderní **výrobní závod** nám umožňuje nabídnout **dokonalé přizpůsobení** stroje podle požadavků zákazníka.

Modifikace:

↔ vyšší rychlost sušení a úspora místa

- vyhřívaný dvojitý plášť sušárny s oběhem topné páry

↔ snížení teploty sušení, zachování nutričních hodnot, nižší energetické náklady

- podtlakové provedení sušárny

Příslušenství:

↑ doprava suroviny

- plnicí šnekový dopravník
- vynášecí šnekový dopravník s frekvenčním měničem

↑ napojení na další součásti linky

- potrubí pro přívod páry a odvod kondenzátu

↑ čištění výparů

- cyklónový odlučovač pevných částí (cyklon, potrubí, nožové šoupě / turniket)
- vodní pračka (sprcha)

↑ stabilní umístění a snadná obsluha

- nosný rám
- obslužná plošina

↑ průběžné monitorování provozu

- teplotní čidla ve spodní části nádoby
- váhy v nosném rámu + vyhodnocovací jednotka
- hladinové čidlo

↑ tepelná efektivita

- tlaková nádoba na kondenzát topné páry

Základní sestava:









sušárna **KDM** (nádoba, rotor, pohon, parní hlava) + vynášecí šnekový dopravník zpracované moučky

+ nosný rám + zařízení pro čištění brýdových par (cyklóna / vodní pračka)



Služby:

Pomůžeme realizovat váš projekt od prvních plánů až po uvedení do provozu. Náš servis je vám k dispozici po celou dobu životnosti stroje.

-  **Návrh**
-  **Rozšířená záruka**
-  **Montáž**
-  **Program JISTOTA**
-  **Školení**
-  **Náhradní díly**
-  **Servis**
-  **Inspekce**

Standardní provedení kontinuální diskové sušárny KDM:

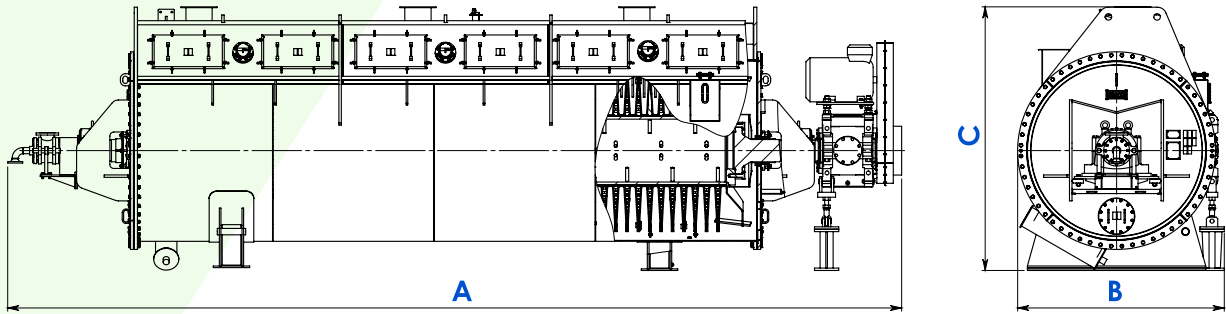

| Parametr | MJ | KDM20 | KDM50 | KDM100 | KDM200 | KDM300 | KDM450 |
|---------------------|----------------|-------|--------|---------|---------|----------|-----------|
| Výhřevná plocha | m ² | 20 | 50 | 100 | 200 | 300 | 450 |
| Výkon elektromotoru | kW | 15 | 30 | 45 - 55 | 55 - 90 | 90 - 110 | 130 - 200 |
| Hmotnost | kg | 6 200 | 15 000 | 25 000 | 45 500 | 60 500 | 92 000 |
| Délka (A) | mm | 5 000 | 6 000 | 8 000 | 10 700 | 12 400 | 13 000 |
| Šířka (B) | mm | 1 200 | 1 650 | 1 700 | 2 300 | 2 400 | 2 800 |
| Výška (C) | mm | 1 900 | 2 500 | 2 500 | 2 800 | 3 300 | 4 000 |

Komplexní řešení MONTS

Máme zařízení pro každou část výrobního procesu. Dodáváme i potrubí, konstrukce a další doplňky. Seznamte se s celou naší nabídkou.

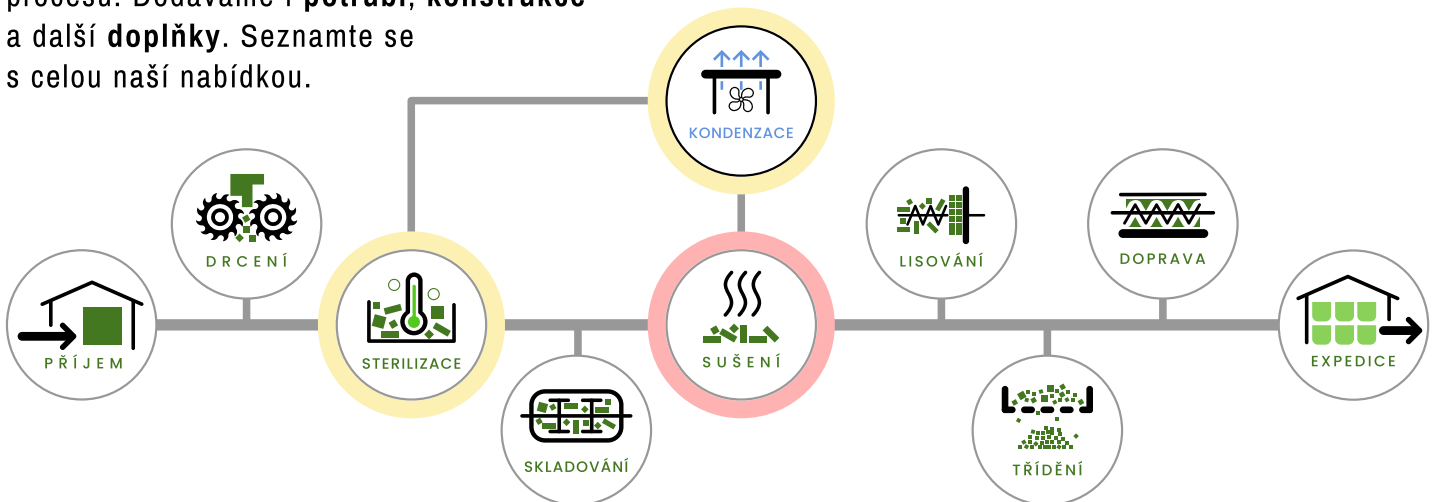

MONTS.cz



Vávní 1147
500 03 Hradec Králové
Česká republika



IČO: 259 49 969
DIČ: CZ25949969
DataID: 373vWymt

Zákaznická linka

+420 494 940 321
sales@monts.cz

