

FlexiDesign
20-500 m²

Robustní provedení

Odolnost extrémním podmínkám

Dlouhá životnost

Nízké provozní náklady

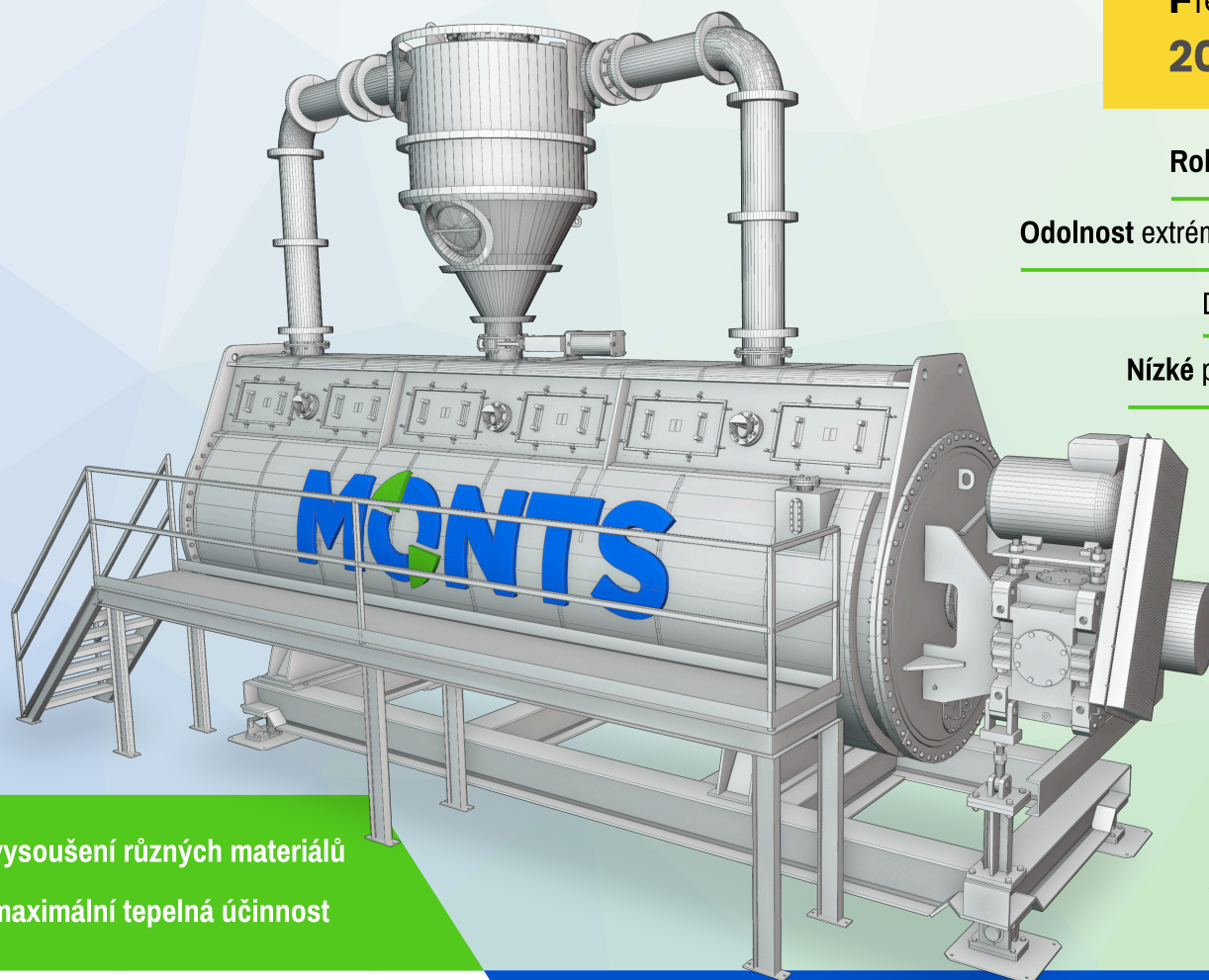

- vysoušení různých materiálů
- maximální tepelná účinnost



ORIGINAL
genuine design MONTS

EN 13445 • AD 2000 Merkblatt HP0 • ISO 9001 • ISO 3834-2

KONTINUÁLNÍ DISKOVÁ SUŠÁRNA **KDM**

Vyrobeno z jakostních **nerezových**
a **uhlíkových ocelí** nebo jejich kombinací

Výhřevná plocha **20 - 500 m²**

Snadná **servisovatelnost**
díky promyšlené konstrukci

Náhradní díly a spotřební materiál
po **celou dobu životnosti**

Bohaté **příslušenství**

Servisní a asistenční **služby**

Tradice a dlouholeté **zkušenosti** v oboru

Vyrobeno v **České republice**
z kvalitních **evropských materiálů**



Aplikace:

- **vedlejší živočišné produkty**
(droby, krev, tuková tkáň, kosti, kůže, části ryb, a pod.)
- **larvy** z hmyzích proteinových farem
- **gastro odpady** z restaurací a supermarketů
- průmyslové **odpadní kaly** a další suroviny s obsahem vody

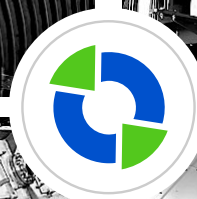
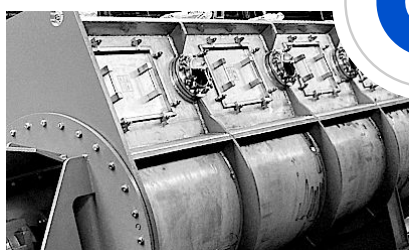
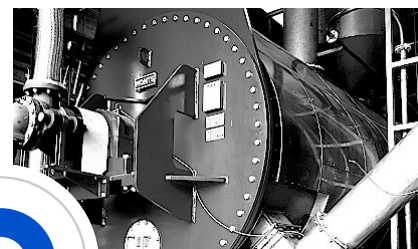

🌐 monts.cz

☎ +420 494 940 321

✉ sales@monts.cz



- 1 vstup
- 2 výstup
- 3 brýdové páry
- 4 topná pára
- 5 kondenzát

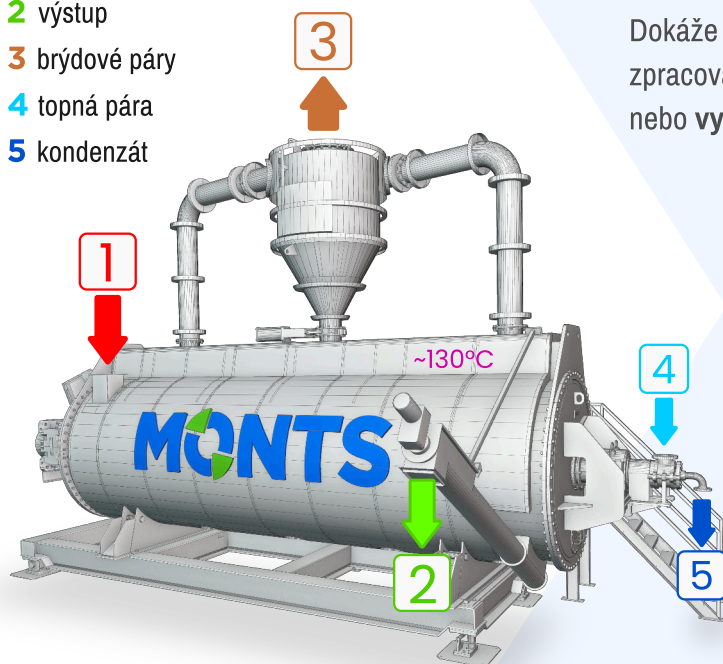

Kontinuální rotační disková sušárna MONTS KDM

Dokáže z rozdrčené mokré lepkavé suroviny získat snadno zpracovatelnou **sypkou moučku** s vysokým obsahem cenných látek nebo **vysušený kal** k dalšímu mnohostrannému využití.

Srdcem naší sušárny je párou vyhřívaný rotor.

Diskové uspořádání rotoru zaručuje velkou topnou plochu na malém prostoru a tím vysokou kapacitu a efektivitu sušícího procesu.

Rotor šetrně suší, intenzivně promíchává a zároveň, díky vhodnému nastavení lopatek, posunuje materiál. Vytváří homogenní hmotu v konzistentní kvalitě s optimálním zachováním všech hodnot.

Pevnou součástí stroje je prostorný parní dóm pro účinný odvod vlhkosti do kondenzačního systému.

Plášť je zajištěn proti úniku tepla silnou izolací.

Každý stroj je před dodáním pečlivě testován podle platných výrobních norem a relevantních směrnic.

MONTS FlexiDesign

Vlastní projekční a konstrukční oddělení a moderní výrobní závod nám umožňuje nabídnout dokonalé přizpůsobení stroje podle požadavků zákazníka.

Modifikace:

↔ vyšší rychlost sušení a úspora místa

- vyhřívaný dvojitý plášť sušárny s oběhem topné páry

↔ snížení teploty sušení, zachování nutričních hodnot, nižší energetické náklady

- podtlakové provedení sušárny

Příslušenství:

↑ doprava suroviny

- plnicí šnekový dopravník
- vynášecí šnekový dopravník s frekvenčním měničem

↑ napojení na další součásti linky

- potrubí pro přívod páry a odvod kondenzátu

↑ stabilní umístění a snadná obsluha

- nosný rám
- obslužná plošina

↑ čištění výparů

- cyklónový odlučovač pevných částí (cyklon, potrubí, nožové šoupě / turniket)
- vodní pračka (sprcha)
- odprašovací šnek

↑ průběžné monitorování provozu

- teplotní čidla ve spodní části nádoby
- váhy v nosném rámu + vyhodnocovací jednotka
- hladinové čidlo

↑ tepelná efektivita

- tlaková nádoba na kondenzát topné páry

Základní sestava:









sušárna **KDM** (nádoba, rotor, pohon, parní hlava) + vynášecí šnekový dopravník zpracované moučky

+ nosný rám + zařízení pro čištění brýdových par (cyklóna / vodní pračka)



Služby:

Pomůžeme realizovat váš projekt od prvních plánů až po uvedení do provozu. Náš servis je vám k dispozici po celou dobu životnosti stroje.

-  **Návrh**
-  **Montáž**
-  **Školení**
-  **Servis**
-  **Rozšířená záruka**
-  **Program JISTOTA**
-  **Náhradní díly**
-  **Inspekce**

Standardní provedení kontinuální diskové sušárny KDM:

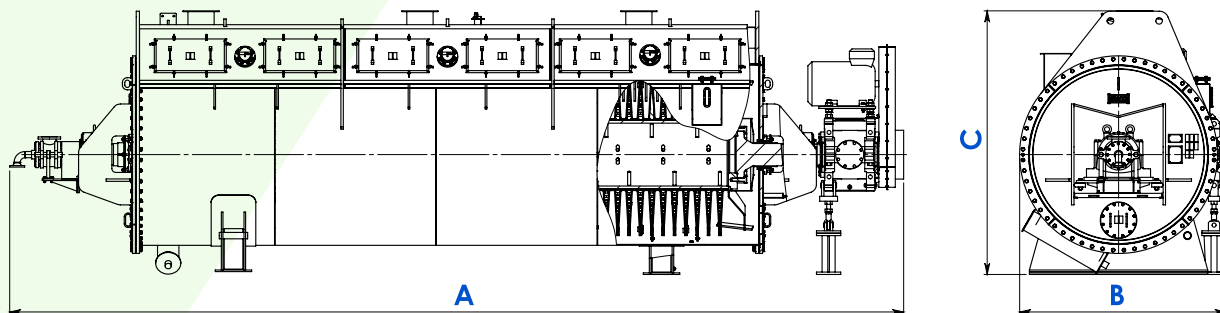

Parametr	MJ	KDM20	KDM50	KDM100	KDM200	KDM300	KDM450
Výhřevná plocha	m ²	20	50	100	200	300	450
Výkon elektromotoru	kW	15	30	45 - 55	55 - 90	90 - 110	130 - 200
Hmotnost	kg	6 200	15 000	25 000	45 500	60 500	92 000
Délka (A)	mm	5 000	6 000	8 000	10 700	12 400	13 000
Šířka (B)	mm	1 200	1 650	1 700	2 300	2 400	2 800
Výška (C)	mm	1 900	2 500	2 500	2 800	3 300	4 000

Komplexní řešení MONTS

Máme zařízení pro každou část výrobního procesu. Dodáváme i potrubí, konstrukce a další doplňky. Seznamte se s celou naší nabídkou.

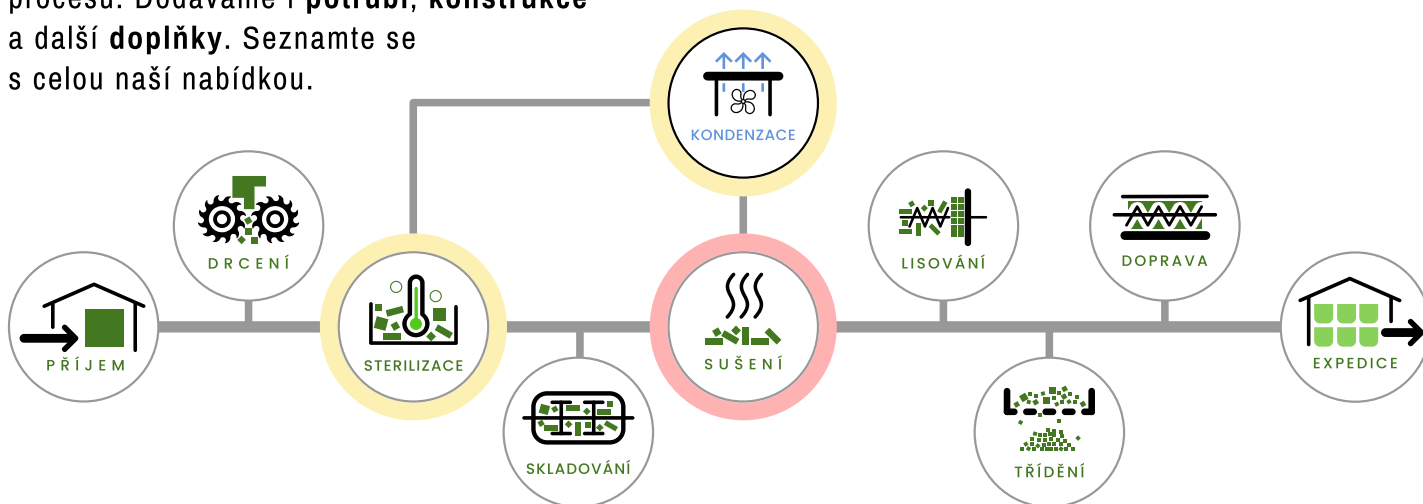

MONTS.cz

Vávní 1147
500 03 Hradec Králové
Česká republika

IČO: 259 49 969
DIČ: CZ25949969
DataID: 373vWymt

Zákaznická linka
+420 494 940 321
sales@monts.cz

