

FlexiDesign
1 - 26 m³

Robustní provedení

Odolnost těžkému namáhání

Dlouhá životnost

Nízké provozní náklady



- rozcvičení
- sterilizace
- hydrolýza
- sušení



STERILIZACE

EN 13445 • AD 2000 Merkblatt HP0 • ISO 9001 • ISO 3834-2

DESTRUKTOR **DM** / STERILIZÁTOR **SM** / HYDROLYZÉR **HM**

Vyrobena z jakostních **nerezových**
a **uhlíkových ocelí** nebo jejich kombinací

Vnitřní objem **1 - 26 m³**

Snadná **servisovatelnost**
díky promyšlené konstrukci

Náhradní díly a spotřební materiál
po **celou dobu životnosti**

Bohaté **příslušenství**

Servisní a asistenční **služby**

Tradice a dlouholeté **zkušenosti** v oboru

Vyrobena v **České republice**
z kvalitních **evropských materiálů**



Aplikace:

- **vedlejší živočišné produkty**
(droby, krev, tuková tkáň, kosti, kůže, části ryb, a pod.)
- **vstupy pro bioplynové stanice**

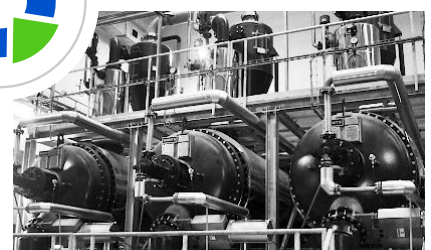
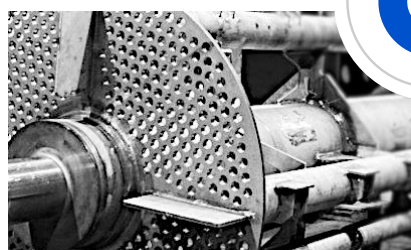
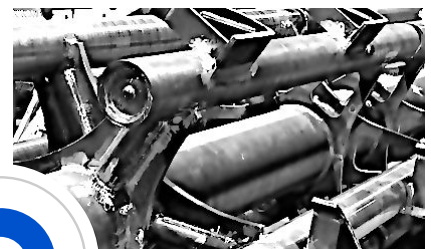
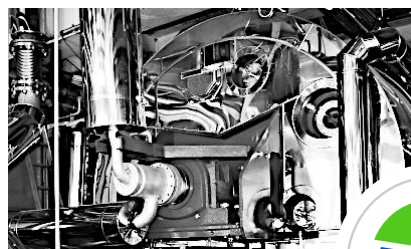

 monts.cz







 +420 494 940 321

 sales@monts.cz



Služby:

Pomůžeme realizovat váš projekt od prvních plánů až po uvedení do provozu. Náš servis je vám k dispozici po celou dobu životnosti stroje.

-  **Návrh**
-  **Montáž**
-  **Školení**
-  **Servis**
-  **Rozšířená záruka**
-  **Program JISTOTA**
-  **Náhradní díly**
-  **Inspekce**

Standardní provedení destrukturu / sterilizátoru / hydrolyzéry **DSHM**:

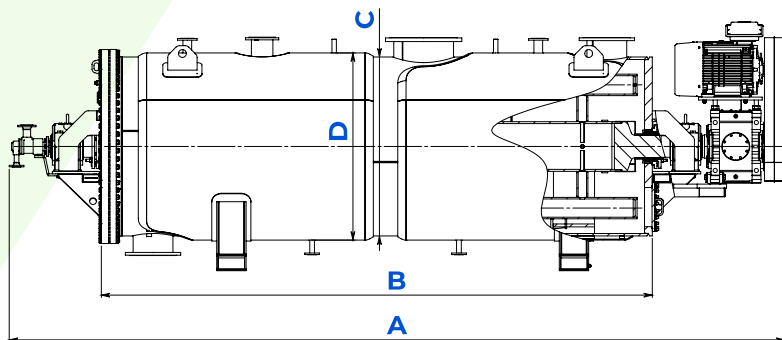

Parametr	MJ	DSHM1	DSHM2	DSHM3	DSHM5,5	DSHM8	DSHM10	DSHM12	DSHM16	DSHM20	DSHM26
Vnitřní objem	m ³	1	2	3	5,5	8	10	12	16	20	26
Výkon elektromotoru	kW	15	18,5	22,5	30	45	55 (45)	55 (45)	75	90	132
Hmotnost	kg	2 000	5 600	8 500	10 000	11 500	14 000	21 500	27 650	30 000	44 500
Celková délka (A)	mm	3 350	4 650	5 800	6 300	7 200	8 200	8 600	8 800	9 800	11 000
Délka pláště (B)	mm	2 070	2 800	3 600	3 500	5 000	5 500	6 100	6 200	6 900	7 380
Průměr pláště (C)	mm	1 000	1 200	1 200	1 600	1 600	1 660	1 660	2 000	2 060	2 215
Duplikační plášť (D)	mm	1 070	1 270	1 270	1 670	1 670	1 745	1 745	2 085	2 145	2 300

Komplexní řešení **MONTS**

Máme zařízení pro každou část výrobního procesu. Dodáváme i potrubí, konstrukce a další doplňky. Seznamte se s celou naší nabídkou.

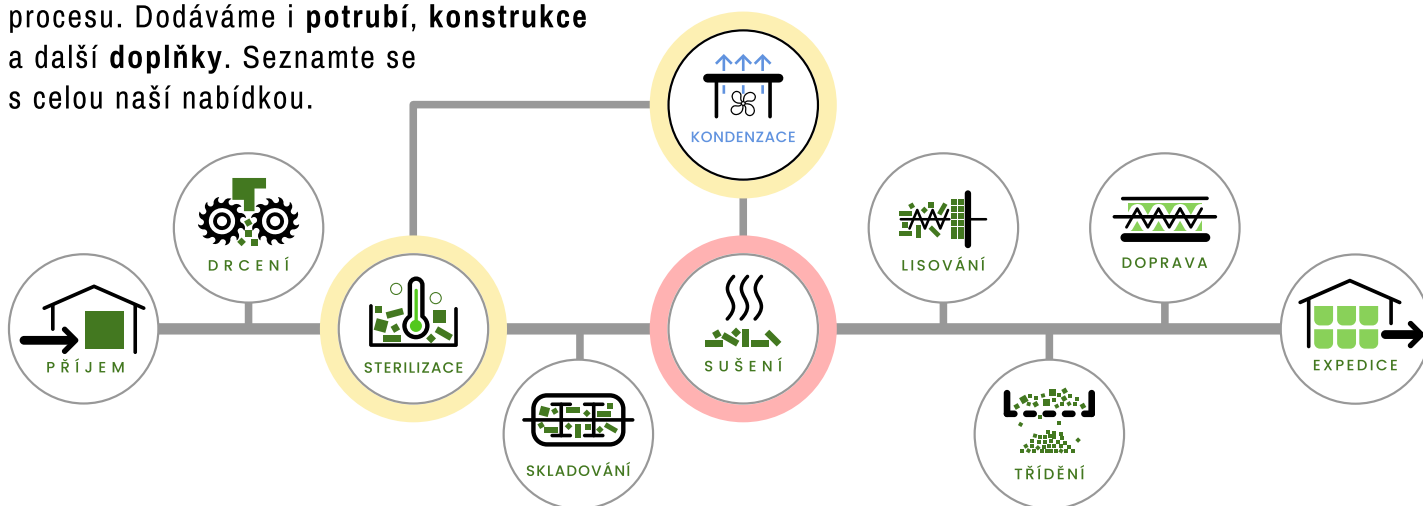

MONTS.cz

Vávní 1147
500 03 Hradec Králové
Česká republika

IČO: 259 49 969
DIČ: CZ25949969
DataID: 373vWymt

Zákaznická linka
+420 494 940 321
sales@monts.cz

